

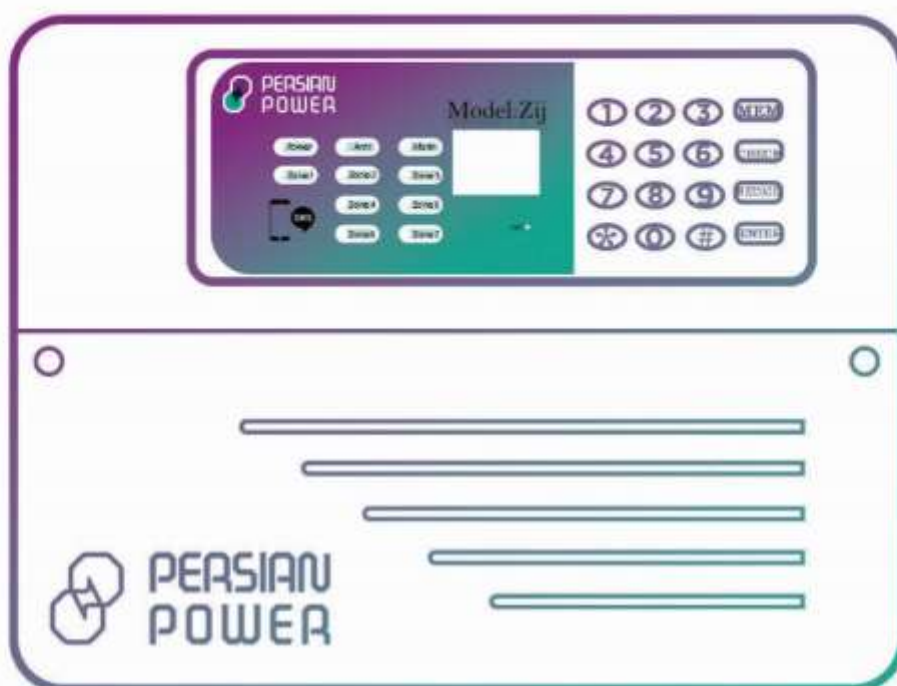

PERSIAN POWER



دزدگیر اماکن

مدل:Zij

۳	مشخصات فنی
۳	نحوه نصب و راه‌اندازی دستگاه
۵	تست ارسال SMS و برقراری تماس تلفنی
۵	پیام اضطراری
۶	حالت‌های تحریک
۶	عملکرد تحریک Home security
۶	ساتترال
۷	تغییر متن پیامک
۷	کنترل ورودی SMS A و SMS D
۸	تنظیمات ساعت و تقویم
۹	تنظیم ساعت، تاریخ و بررسی گزارش‌ها با استفاده از ZIJ
۱۰	تنظیمات LOG
۱۰	تنظیمات مربوط به زبان پیامک
۱۰	نامگذاری ریموت‌ها
۱۱	نامگذاری زون‌های باسیم
۱۱	نامگذاری زون‌های بی‌سیم
۱۱	استعلام اسامی ریموت‌ها، زون‌های باسیم و بی‌سیم
۱۱	تغییر رمز ورود به منو
۱۲	فراموش کردن رمز ورود به منو
۱۳	راه‌اندازی مجدد
۱۳	بازگشت به تنظیمات پیش‌فرض کارخانه
۱۳	حذف پیام
۱۳	حذف شماره تماس ذخیره‌شده در حافظه
۱۳	خاموش شدن LCD
۱۴	اعلام وضعیت آژیر
۱۴	حافظه آلارم
۱۴	شارژ سیم‌کارت از راه دور
۱۴	اجرای دستورات شبکه و شارژ سیم‌کارت از روی دستگاه
۱۴	کنترل شارژ دوره‌ای سیم‌کارت
۱۵	عملکرد خط ثابت

۱۶	راهنمای سریع ارسال دستورات با SMS
۱۷	راهنمای سریع برنامه‌ریزی
۱۸	راهنمای سریع استفاده از ریموت
۱۸	چراغ‌های پنل دستگاه
۱۸	طرز کار دستگاه
۱۹	معرفی کلی زون‌ها
۱۹	دینگ دانگ CHIME
۱۹	تنظیمات زون 24 ساعته (ZONE4)
۲۰	زون اعلام حریق (Fire Zone)
۲۰	تنظیم مدت‌زمان آژیر
۲۰	خروجی LOCK
۲۱	تنظیم خروجی منفی (Out-)
۲۱	اضافه کردن ریموت
۲۲	حذف همه ریموت‌ها
۲۲	راهنمای تنظیم تک آژیر CHIRP
۲۲	هشدار قطع برق
۲۳	امکانات ویژه
۲۳	حفاظت مضاعف
۲۳	هشدار اعلام عملکرد نادرست بلندگو
۲۳	حذف خودکار زون
۲۴	نمونه‌هایی از گزارش‌های ارسالی
۲۴	زون بی‌سیم Wireless
۲۴	معرفی چشم و مگنت بیسیم

- دارای 20 حافظه برای دفترچه تلفن
- دارای ساتنرال با قابلیت مانیتور کردن سیستم‌های حفاظتی اماکن در تعداد نامحدود
- دارای ساعت و تقویم شمسی و میلادی
- ذخیره و نمایش 200 گزارش ارسالی از دزدگیر به همراه ساعت و تاریخ
- ذخیره و نمایش 200 عملکرد کنترلی انجام‌شده با پیامک به همراه ساعت و تاریخ
- امکان نام‌گذاری برای 10 ریموت دزدگیر پرشین پاور
- امکان نام‌گذاری برای زون‌های باسیم و بی‌سیم دزدگیر پرشین پاور
- قابلیت تغییر رمز دستگاه از طریق نرم‌افزار

جهت عملکرد بهتر LAZ به نکات زیر توجه داشته باشید:

۱. لطفاً سیم‌کارت را قبل از اتصال تغذیه ورودی دستگاه و در شرایطی که LAZ خاموش است داخل سوکت سیم‌کارت قرار دهید.
۲. پیامک‌های تبلیغاتی را با توجه به اپراتور سیم‌کارت مورداستفاده، غیر فعال نمایید.
۳. در صورت ذخیره بودن شماره تلفن یا پیامک بر روی حافظه سیم‌کارت، لطفاً تمامی آن‌ها را حذف نمایید و حافظه سیم‌کارت را خالی کنید.
۴. چنانچه از سیم‌کارت اعتباری ایرانسل استفاده می‌کنید، با ارسال یک پیامک خالی به 3941، سرویس اطلاع از هزینه تماس و اعلام باقیمانده شارژ را غیر فعال کنید.

نحوه نصب و راه‌اندازی دستگاه

۱. مراحل نصب

- جعبه دستگاه را در محل مناسب نصب کنید.
- دستگاه می‌بایست حداقل 30 سانتی‌متر با اشیاء اطراف، فاصله داشته باشد.
- سر سیم‌های تجهیزات جانبی را وارد دستگاه نمایید و به کانکتورهای دستگاه ببندید و سیم بندی را طبق نقشه انجام دهید (این کانکتورها به‌منظور راحتی سیم بندی طراحی شده است).
- سیم کارت را (با توجه به مطالب ذکر شده در بند ۲) جا بزنید.
- سیم باتری را در این مرحله وصل نکنید.
- برق شهر را به ترمینال ترانس وصل کنید.
- پس از وصل کردن تغذیه ورودی، کمی صبر کنید تا دستگاه راه اندازی شود.
- **توجه:** در صورت عدم تمایل به مشاهده وضعیت ورودی‌ها، تنظیمات دستگاه و ... پس از مشاهده نام شرکت پرشین پاور و ورژن نرم‌افزار، کلید ENTER را فشار دهید.
- سیم باتری را با رعایت جهت، سیم قرمز به مثبت و سیم مشکی به منفی، به باتری وصل نمایید.
- **توجه:** کلیه زون‌ها توسط دیپ سوئیچ، بسته است. در صورت استفاده از زون‌های باسیم دیپ سوئیچ مربوطه را در حالت Off قرار دهید.

۲. سیم‌کارت را جا بزنید.

ابتدا PIN Code سیم‌کارت را در یک گوشی غیرفعال کنید. در صورتی‌که از سیم‌کارت اعتباری استفاده می‌کنید، از شارژ بودن آن اطمینان حاصل نمایید.

MEM 1 2 3 4

۳. قفل صفحه‌کلید را به کمک دستور مقابل باز کنید.

توجه: در این دفترچه راهنما از رمز پیش‌فرض دستگاه (1234) استفاده می‌شود. در صورت تغییر رمز ورود به منو، رمز جدید را جایگزین 1234 کنید.

۴. پیش‌شماره تلفن ثابت شهری که دستگاه در آن نصب می‌شود را ذخیره کنید.

MEM # 5 4 پیش شماره تلفن ثابت ENTER

اگر از خط ثابت استفاده نمی‌کنید، نیازی به انجام این کار نیست. برای غیرفعال کردن خط ثابت مراحل زیر را انجام دهید.

MEM # 5 0 غیرفعال کردن خط ثابت:

۵. شماره تماس‌هایی که می‌خواهید به آن‌ها SMS ارسال شود را در حافظه 1 تا 10 وارد کنید. توجه داشته باشید شماره 1 حافظه برای مدیر دستگاه در نظر گرفته شده است.

MEM شماره تلفن ENTER شماره حافظه 1 تا 10 ENTER

مثال: ذخیره شماره موردنظر در حافظه 7:

MEM 7 ENTER 0 9 1 0 2 6 5 1 9 8 7 ENTER

۶. شماره تماس‌هایی که می‌خواهید با آن‌ها تماس تلفنی برقرار شود را در حافظه 11 تا 20 وارد کنید.

MEM شماره تلفن ENTER شماره حافظه 11 تا 20 ENTER

توجه: اگر شماره تلفن شهری ذخیره می‌شود، می‌بایست پیش‌شماره آن نیز وارد شود.

مثال: ذخیره شماره تلفن شهری در حافظه 12

MEM 1 2 ENTER 0 2 1 6 6 7 4 6 1 0 6 ENTER

توجه: در صورت وارد کردن عدد اشتباه در هنگام ذخیره شماره تماس، با استفاده از کلید * می‌توان عدد را حذف و مجدد وارد نمود.

۷. ضبط کردن پیام

بر روی Z می‌توان 1 پیام صوتی ضبط نمود.

MESSAGE ENTER ENTER ضبط پیام تا 30 ثانیه ENTER

پس از اتمام ضبط پیام، جهت امتحان کردن پیام ضبط‌شده از دستور زیر استفاده نمایید.

MESSAGE CHECK ENTER

توصیه می‌شود طول پیام کمتر از 15 ثانیه نباشد.

۸. در صورت استفاده از سیم‌کارت اعتباری، فرمول کنترل شارژ اپراتور مربوطه را ذخیره کنید. جهت ذخیره کردن فرمول کنترل شارژ، متن زیر توسط مدیر به دستگاه SMS شود.

توجه: فرمول کنترل شارژ را حتماً با اعداد انگلیسی به دستگاه SMS کنید.

1 1 * 0 4 1 * 2 9 * 4 3 2 1 * همراه اول:

1 * 1 4 1 * 2 9 * 4 3 2 1 * ایرانس:

0 4 1 * 2 9 * 4 3 2 1 * رایتل:

پس از ذخیره فرمول کنترل شارژ اپراتور مورد نظر، می‌توانید با ارسال دستور زیر میزان شارژ سیم‌کارت خود را چک کنید.

* 1 2 3 4 * 9 1

اگر از سیم‌کارت دائمی استفاده می‌کنید، نیازی به وارد کردن فرمول کنترل شارژ نیست.

تست ارسال SMS و برقراری تماس تلفنی

۱. ارسال SMS

جهت بررسی ارسال SMS به شماره‌های موجود در حافظه 1 تا 10، کد زیر را با توجه به شماره ذخیره‌شده در حافظه‌های ذکر شده وارد نمایید.

MEM شماره حافظه 1 تا 10 MESSAGE

۲. شماره‌گیری

جهت تست صحت عملکرد شماره‌گیری از طریق خط ثابت یا سیم‌کارت، دستور زیر را وارد کنید.

MEM شماره‌گیری از طریق سیم‌کارت: MESSAGE 1 شماره حافظه 11 تا 20

MEM شماره‌گیری از طریق خط تلفن ثابت: MESSAGE 2 شماره حافظه 11 تا 20

دستگاه از طریق سیم‌کارت یا خط تلفن، با شماره موجود در حافظه معین‌شده تماس گرفته و پیام صوتی ضبط‌شده را پخش می‌کند.

توجه:

a. در صورتی‌که بر روی حافظه پیام ضبط نشده باشد، پس از فشردن دکمه MESSAGE، پیام

”NO MESSAGE RECORDED YET” بر روی LCD نمایش داده خواهد شد.

b. در صورتی‌که بر روی حافظه 11 تا 20 شماره‌ای ذخیره نشده باشد، پس از فشردن دکمه MESSAGE،

پیغام ”MEMORY IS EMPTY” بر روی LCD نمایش داده خواهد شد.

پیام اضطراری

در صورتی‌که می‌خواهید قبل از آغاز ارسال SMS و شماره‌گیری، با شما تماس گرفته شود، لطفاً شماره مورد نظر خود را در حافظه 0 ذخیره نمایید. در صورت هرگونه تحریک، ابتدا دستگاه با شماره اضطراری حافظه 0 تماس می‌گیرد و پس از آن، عملیات شماره‌گیری و ارسال SMS آغاز می‌شود.

توجه: اگر شماره‌ای در حافظه 0 وارد نشود، این عملکرد غیرفعال خواهد بود.

حالت های تحریک

Z1 دارای 2 حالت تحریک است که در ادامه شرح داده شده‌اند.

حالت 1: تحریک سطحی (Level Trigger)

در این حالت هرگاه تحریک قطع شود (زمان آژیر تمام شود) دستگاه اقدام به شماره‌گیری بعدی نمی‌کند. برای فعال کردن این حالت کافی است مراحل روبرو را انجام دهید:

MEM # 6 0

حالت 2: تحریک لبه (Edge Trigger)

در این حالت حتی اگر تحریک قطع شود (زمان آژیر تمام شود) دستگاه با تمام شماره‌های موجود در حافظه تماس می‌گیرد. برای فعال کردن این حالت مراحل روبرو را انجام دهید:

MEM # 6 1

توجه: در حالت پیش‌فرض، دستگاه در حالت 1 (تحریک سطح) قرار داده شده است و پس از جدا شدن تحریک، از ادامه ارسال پیامک و یا تماس‌گیری ممانعت خواهد کرد.

* 1 2 3 4 * 0 0

برای قطع ادامه شماره‌گیری دستور مقابل را SMS کنید.

عملکرد تحریک Home security

پس از فعال شدن زون‌ها و همزمان با فعال شدن آژیر، تحریک Home security فعال شده و:

۱. به شماره‌های موجود در حافظه 1 تا 10 هشدار تحریک را SMS می‌کند.
۲. با شماره‌های موجود در حافظه 11 تا 20 از طریق سیم‌کارت، تماس گرفته و پیام ضبط شده را پخش می‌کند.
۳. در این مرحله دستگاه با شماره‌هایی که در مرحله قبل موفق به تماس با آن‌ها نشده است، از طریق خط ثابت تماس می‌گیرد.

ساتترال

ساتترال یک سیستم مانیتورینگ بی‌سیم است که از طریق شبکه‌های تلفن همراه با دستگاه ارتباط برقرار می‌کند. با استفاده از ساتترال پرشین پاور می‌توان بر تعداد نامحدودی از دستگاه‌های حفاظتی که در اماکن مختلف نصب شده‌اند نظارت داشت. بدین ترتیب در صورت وجود هر نوع رویدادی در این اماکن، فردی که مانیتورینگ ساتترال را در اختیار دارد سریعاً متوجه وجود آلامر شده و در اسرع وقت می‌تواند نسبت به رفع آن اقدامات لازم را انجام دهد.

راه‌اندازی و استفاده از ساتترال بسیار آسان است و برای استفاده از آن نیاز به سیم‌بندی نیست، فقط کافی است ساتترال را فعال کرده، نرم‌افزار آن را نصب نمود و با استفاده از نرم‌افزار و نقشه موجود در آن به راحتی مکان وقوع آلامر و علت آن را مشاهده نمود.

به‌عنوان مثال یک مجتمع تجاری یا اداری 5 طبقه را فرض کنید که در هر طبقه 10 واحد وجود دارد. در صورت نصب و استفاده از قابلیت ساتترال دزدگیر Z1 در تمام واحدها، به محض وقوع آلامر، نرم‌افزار مانیتورینگ واحدی را که سیستم حفاظتی در آن آلامر داشته را مشخص کرده و نوع آلامر را اعلام خواهد کرد.

در ادامه مطلب نحوه فعال‌سازی ساتترال ذکر شده است.

خانه شماره 21 حافظه Z1J برای ذخیره شماره تماس ساتترال در نظر گرفته شده است. با فعال‌سازی ساتترال و ذخیره شماره تماس در حافظه 21، در صورت وقوع آلام، دستگاه مدیر را از آن مطلع کرده و پیامکی حاوی کد خصوصی برای کاربر ساتترال ارسال خواهد کرد. نرم‌افزار ساتترال با توجه به پیامک دریافتی از تلفن کننده، اتفاق رخ داده و محل دقیق آن را برای کاربر ساتترال مانیتور کرده و وی را از نوع رویداد مطلع خواهد ساخت.

MEM # 7 9

فعال کردن ساتترال:

MEM # 8 0

غیرفعال کردن ساتترال:

ویژگی‌ها:

- مانیتورینگ: تعداد نامحدود
- ذخیره گزارش‌ها: نامحدود
- تهیه نسخه پشتیبان SD card و Email
- نمایشگر: ۷ تا ۱۰ اینچ و امکان پخش همزمان روی TV
- زبان: فارسی و انگلیسی
- تقویم: هجری شمسی و میلادی
- نمایش اطلاعات: روی نقشه
- آلام صوتی: ۳ نوع، قابل تنظیم

در صورت تمایل، مدیر سیستم می‌تواند به کاربر ساتترال اجازه دسترسی به برخی از تنظیمات و پارامترهای کنترلی را بدهد. دسترسی‌های ساتترال شامل فعال و غیرفعال کردن دزدگیر، ارسال شارژ برای سیم‌کارت اعتباری، استعلام میزان شارژ سیم‌کارت و دریافت گزارش است. توجه داشته باشید که کاربر ساتترال در صورت در اختیار داشتن رمز Z1J قادر به استفاده از دسترسی‌های داده شده توسط مدیر خواهد بود. نرم‌افزار ساتترال قابلیت Backup گرفتن را دارد تا در صورت نیاز بتوان از آن برای بازگرداندن اطلاعات پاک شده استفاده نمود.

تغییر متن پیامک

دستگاه برای تحریک Home Security متن مشخصی را SMS می‌کند.

* 1 2 3 4 * 8 7 * متن جدید

تغییر متن تحریک Home security:

مثال: جهت تغییر متن به "توجه خطر"، کافی است عبارت * 1 2 3 4 * 8 7 * توجه خطر به دستگاه SMS شود.

با استفاده از نرم‌افزار تلفن همراه Z1J، به راحتی این تغییر متن امکان‌پذیر است. توجه داشته باشید که فقط مدیر سیستم، مجاز به این کار است. متن جدید باید کمتر از 50 حرف بوده و می‌تواند فارسی یا انگلیسی یا ترکیبی از هر دو زبان باشد. جهت پاک کردن پیام ذخیره شده فرمول تغییر متن تحریک را بدون متن جدید ارسال کنید.

ورودی‌های SMS A و SMS D از طریق یک پالس لحظه‌ای (1.5 ثانیه) فعال می‌شوند همچنین آنها را می‌توان به کمک نرم‌افزار گوشی هوشمند یا ارسال پیامک کنترل نمود.

فعال کردن دزدگیر (SMS A): * 1 2 3 4 * 0 1

غیرفعال کردن دزدگیر (SMS D): * 1 2 3 4 * 0 2

در صورت فعال بودن Log دزدگیر ZIJ، وضعیت عملکرد این خروجی‌ها اعلام خواهد شد.

تنظیمات ساعت و تقویم

شرکت پرشین پاور در راستای درخواست‌های کاربران گرامی و برای راحتی هرچه بیشتر این عزیزان، بر روی دزدگیر ZIJ ساعت و تقویم با قابلیت تنظیم آن‌ها به‌دلخواه و سازگار با منطقه جغرافیایی نصب، تعبیه کرده است.

تقویم این دستگاه می‌تواند مطابق با تقویم میلادی و یا تقویم شمسی تنظیم گردد. توجه داشته باشید که تقویم شمسی ZIJ سال‌های کبیسه را نیز پشتیبانی می‌کند.

برای تنظیم این قابلیت دو روش وجود دارد:

۱. تنظیم با دستگاه ZIJ

۲. تنظیم از طریق ارسال SMS

برای تنظیم ساعت و تقویم بهتر است تنظیمات با استفاده از دستگاه اعمال شوند.

تنظیم از طریق ارسال SMS

فعال کردن تقویم شمسی: * 1 2 3 4 * 9 6

فعال کردن تقویم میلادی: * 1 2 3 4 * 9 7

تنظیم ساعت و تاریخ: * 1 2 3 4 * 8 9 * Y Y Y Y M M D D H H M M

مثال:

* 1 2 3 4 * 8 9 * 1 3 9 6 1 2 0 5 1 8 0 7

تاریخ 1396/12/05 و ساعت 18:07 برای ZIJ تنظیم می‌شود.

نکات:

۱. با تنظیم تاریخ و ساعت، دستگاه به‌طور اتوماتیک شمسی یا میلادی بودن تاریخ را تشخیص داده و تقویم شمسی یا میلادی را راه‌اندازی می‌کند.

۲. جهت وارد نمودن اعداد 1 رقمی برای ساعت و تاریخ، حتماً قبل از عدد موردنظر 0 قرار داده شود. به‌عنوان مثال عدد 3 باید 03 وارد شود.

۳. در تنظیم از طریق SMS اعداد می‌توانند فارسی یا انگلیسی باشند.

پس از وارد کردن رمز ورود به منو با فشردن دکمه ENTER و نگاه داشتن آن به مدت 3 ثانیه، وارد منو می‌شوید. به کمک این منو می‌توان ساعت و تاریخ دستگاه را تنظیم نمود. همچنین می‌توان گزارش‌هایی همانند گزارش‌های ارسالی از دزدگیر، عملکردهای کنترلی انجام‌شده با ارسال SMS و ... را با تاریخ و ساعت انجام این امور مشاهده و در صورت نیاز حذف نمود. توجه داشته باشید که حافظه این دستگاه تا 200 گزارش را ذخیره و نمایش می‌دهد. پس از فشردن 3 ثانیه‌ای ENTER و ورود به منو، زیرمنوهای زیر نمایش داده خواهند شد که هرکدام از این زیرمنوها در ادامه توضیح داده شده‌اند.

توجه: برای حرکت بین زیرمنوها، از دکمه **#** و ***** و برای حرکت در زیرمنوها از دکمه CHECK برای منوی بعدی (NEXT) و دکمه MESSAGE برای بازگشت به منوی قبلی (BACK) استفاده کنید. جهت ورود به هرکدام از زیرمنوها از دکمه ENTER و برای خروج از زیرمنوها از دکمه MEM استفاده نمایید.

۱. OUTPUT MANUAL CONTROL

با استفاده از این منو می‌توان دزدگیر را فعال یا غیر فعال نمود. گزینه SMS A برای فعال کردن و SMS D برای غیر فعال کردن دزدگیر است. با استفاده از دکمه‌های CHECK و MESSAGE بین گزینه‌ها حرکت کرده و با فشردن # گزینه مورد نظر را تایید کنید.

۲. CLOCK & DATE SETTING

این منو دارای سه گزینه تنظیماتی زیر است:

A. CALENDAR TYPE: برای تعیین نوع میلادی یا شمسی تقویم ZIJ با استفاده از دکمه‌ی ENTER نوع تقویم را انتخاب کنید.

B. SETTING DATE: با انتخاب این گزینه می‌توان تاریخ را به صورت YYYY/MM/DD تنظیم نمود.

C. SETTING CLOCK: با انتخاب این گزینه می‌توان ساعت دستگاه را به صورت HH/MM تنظیم نمود.

۳. SMS COMMAND LOG

این منو 200 گزارش از شماره تماس‌هایی که با ارسال SMS به دستگاه آن را کنترل کرده‌اند و یا تنظیماتی بر روی دستگاه انجام داده‌اند به همراه ساعت و تاریخ آن، نمایش می‌دهد.

۴. HOME SECURITY LOG

این منو 200 گزارش ارسالی از دزدگیر را به همراه ساعت و تاریخ وقوع آلارم‌ها نمایش می‌دهد. علاوه بر اینکه در هنگام وقوع آلارم، پیامک مرتبط با تحریک ارسال می‌شود، می‌توان با گذشت زمان و در صورت نیاز با استفاده از این گزینه تمامی اتفاقات رخ داده از سمت دزدگیر را مجدداً بررسی نمود.

۵. ERASE SMS COMMAND LOG

برای پاک کردن حافظه کنترل و تنظیم دستگاه از طریق ارسال SMS، این زیرمنو را انتخاب و مراحل آن را دنبال و تکمیل نمایید.

برای پاک کردن حافظه گزارش‌های ارسالی از دزدگیر، این زیرمنو را انتخاب و مراحل آن را دنبال و تکمیل نمایید.
توجه: در صورت پر شدن ظرفیت حافظه در نظر گرفته شده برای گزارشات مذکور، گزارش‌های جدید، جایگزین گزارش‌های قبلی خواهد شد و آخرین 200 گزارش عملکرد نمایش داده می‌شوند.

تنظیمات LOG

با استفاده از ZIJ، امکان ارسال گزارش‌های متنوع از وضعیت دزدگیر، فعال و غیرفعال شدن دزدگیر، وقوع آلارم و ... فراهم می‌گردد.

MEM # 7 2

: Full Log

MEM # 7 3

: Economic

MEM # 7 4

: غیرفعال کردن Log

در حالت Full، تمام عملکردهای دزدگیر از طریق پیامک به مدیر اطلاع داده می‌شود.
 در حالت اقتصادی، تمام اتفاقات غیر از فعال و غیرفعال شدن دزدگیر توسط ریموت به مدیر پیامک زده می‌شود.
 در صورت عدم تمایل به دریافت گزارش عملکرد دزدگیر، می‌توانید Log را غیرفعال نمایید.

تنظیمات مربوط به زبان پیامک

زبان پیامک با ارسال SMS و یا از طریق دستگاه قابل تنظیم و تغییر است.
 تغییر زبان پیامک از روی ZIJ:

MEM # 7 0

:پیامک فارسی:

MEM # 7 1

:پیامک انگلیسی:

تغییر زبان پیامک از طریق ارسال SMS:

* 1 2 3 4 * 9 4

:پیامک فارسی:

* 1 2 3 4 * 9 5

:پیامک انگلیسی:

با تغییر زبان، تمام پیام‌ها به زبان انتخاب‌شده ارسال می‌شوند.
توجه: اگر در زمان تغییر زبان پیامک از طریق ارسال SMS، در انتهای متن علامت ! قرار داده شود، تغییر زبان پیامک گزارش خواهد شد.

* 1 2 3 4 * 5 0 *

نام دلخواه ریموت

: ریموت 1

نام‌گذاری ریموت‌ها

* 1 2 3 4 * 5 1 *

نام دلخواه ریموت

: ریموت 2

:

* 1 2 3 4 * 5 9 *

نام دلخواه ریموت

: ریموت 10

مثال: قبل از نام‌گذاری ریموت گزارش دریافتی به صورت زیر خواهد بود:

دزدگیر توسط ریموت 3 فعال شد.

پس از تغییر نام ریموت 3 به "منشی" گزارش دریافتی به صورت زیر خواهد شد:

دزدگیر توسط ریموت 3 "منشی" فعال شد.

نام‌گذاری زون‌های باسیم

زون‌های باسیم دزدگیر LAI پرشین پاور قابلیت تغییر و تنظیم به نام دلخواه را دارند. برای نام‌گذاری هرکدام از این زون‌ها می‌توان از دستورات زیر استفاده نمود.

زون 1: نام دلخواه زون * 1 2 3 4 * 4 ۱ *

زون 2: نام دلخواه زون * 1 2 3 4 * 4 ۲ *

:

زون ۷: نام دلخواه زون * 1 2 3 4 * 4 7 *

نام‌گذاری زون‌های بی‌سیم

بر روی دزدگیر LAI پرشین پاور می‌توان تا 10 عدد چشم بی‌سیم کد داد. با توجه به نیاز می‌توان نام دلخواهی را به هرکدام از این زون‌ها اختصاص داد.

زون بی‌سیم 1: نام دلخواه زون * 1 2 3 4 * 6 0 *

زون بی‌سیم 2: نام دلخواه زون * 1 2 3 4 * 6 1 *

⋮

زون بی‌سیم 10: نام دلخواه زون * 1 2 3 4 * 6 9 *

مثال: با ارسال پیامک **درب ورودی انبار * 1 2 3 4 * 6 0 *** به محض تحریک شدن زون بی‌سیم 1 گزارشی با مضمون "هشدار به دلیل تحریک سنسور بی‌سیم 1 درب ورودی انبار" به کاربر ارائه خواهد شد.

توجه داشته باشید نام هرکدام از ریموت‌ها، زون‌های باسیم و زون‌های بی‌سیم، می‌توانند تا 15 حرف باشند.

استعلام اسامی ریموت‌ها، زون‌های باسیم و بی‌سیم

استعلام اسامی ریموت‌ها: * 1 2 3 4 * 0 4

استعلام اسامی زون‌های باسیم: * 1 2 3 4 * 0 5

استعلام اسامی زون‌های بی‌سیم: * 1 2 3 4 * 0 6

رمز کاربر را به دو روش زیر می‌توان تغییر داد:

۱. تغییر رمز به وسیله دستگاه

پس از وارد کردن دستور **MEM # 9 0** ، پیغام "OLD PASSWORD" روی LCD نمایش داده شده، رمز قدیمی را وارد کرده، سپس پیغام "NEW PASSWORD" ظاهر شده، اکنون رمز جدید موردنظرتان را وارد نمایید. پس از آن با نمایش "ENTER AGAIN" درخواست می‌شود که رمز جدید را مجدد وارد نمایید. پس از انجام مراحل مذکور، با مشاهده پیام "PASSWORD CHANGE SUCCESSFULLY"، رمز جدید ذخیره شده و جایگزین رمز قبلی خواهد شد.

در صورت اشتباه وارد کردن رمز ورود قدیمی، پیام "WRONG PASSWORD" ظاهر شده و دستگاه از منو برنامه‌ریزی خارج می‌شود.

اگر در زمان تکرار رمز جدید (ENTER AGAIN) اشتباهی صورت گیرد، پیام "PASSWORD NOT MATCH" نمایش داده شده و دستگاه از منو برنامه‌ریزی خارج می‌شود.

۲. تغییر رمز با ارسال SMS

رمز 4 رقمی موردنظر * 1 2 3 4 * 8 8 *

تعریف رمز ورود اجباری (DURESS PASSWORD)

بر روی این دستگاه می‌توان یک رمز ورود اجباری تعریف نمود. با استفاده از این رمز می‌توان حضور یک فرد غیرمجاز را اعلام نمود.

پس از وارد کردن دستور **MEM # 9 6** ، پیغام "OLD PASSWORD" روی LCD نمایش داده شده، رمز قدیمی را وارد کرده (0000) ، سپس پیغام "NEW PASSWORD" ظاهر شده، اکنون رمز جدید موردنظرتان را وارد نمایید. پس از آن با نمایش "ENTER AGAIN" درخواست می‌شود که رمز جدید را مجدد وارد نمایید. پس از انجام مراحل مذکور، با مشاهده پیام "PASSWORD CHANGE SUCCESSFULLY"، رمز جدید ذخیره شده و جایگزین رمز قبلی خواهد شد.

با وارد کردن رمز ورود اجباری پس از قفل شدن منو ، دستگاه بدون متوجه شدن فرد خاطی از طریق ارسال پیامک حضور وی را به شماره تماس‌های موجود در حافظه اعلام خواهد کرد.

فراموش کردن رمز ورود به منو

به منظور حفظ امنیت دستگاه امکان Reset کردن رمز عبور از روی صفحه کلید حذف گردیده است. برای این منظور:

۱- برق دستگاه را قطع کنید.

۲- قاب دستگاه را باز کرده و کلید Erase روی برد را نگاه دارید.

۳- برق دستگاه را وصل کنید. ۲۴

۴- روی نمایشگر شمارش معکوس آغاز شده و بعد از 5 ثانیه، رمز دستگاه به (1234) تغییر می‌یابد.

توجه داشته باشید که با انجام مراحل فوق فقط رمز ورود به منو به حالت پیش فرض بازمی‌گردد و حافظه پاک نمی‌شود.

در موارد بسیار نادر در صورت بروز اشکال در عملکرد دستگاه دکمه * را فشار داده، برای 5 ثانیه نگه دارید، دستگاه خاموش و روشن می‌شود. در این حالت کلیه اطلاعات دستگاه حفظ می‌شود و تنظیمات انجام شده وضعیت قبلی خود را حفظ می‌کنند.

در صورت بروز اختلال در شبکه، ممکن است برخی از فعالیت‌های دستگاه طولانی‌تر از حد معمول انجام شود، لذا در صورت بروز اختلال در عملکرد دستگاه، لطفاً قبل از خاموش و روشن کردن دستگاه، 15 دقیقه صبر نمایید.

بازگشت به تنظیمات پیش فرض کارخانه

بدین منظور ابتدا دستور **5 9 # MEM** را وارد نمایید. پیغام "FACTORY RESET" نمایش داده خواهد شد. برای بازگرداندن تنظیمات به حالت پیش فرض کارخانه دکمه ENTER را فشار دهید (در صورت عدم تمایل با فشردن MEM از منو خارج می‌شوید). دستگاه برای اطمینان از درخواست بازگشت به تنظیمات پیش-فرض، با نمایش پیغام "ERASE ALL DATA?"، مجدد از شما می‌خواهد که برای تأیید دکمه ENTER، در غیر این صورت دکمه MEM را بفشارید.

پس از انجام مراحل فوق تمام شماره تلفن‌ها، پیام‌های صوتی، SMS‌ها، متن‌ها و نام‌های تغییر یافته، پاک شده و تنظیمات دستگاه به حالت اولیه باز می‌گردند.

حذف پیام

برای حذف کردن پیام ضبط شده، مراحل ضبط پیام را انجام داده و به محض شروع عملیات ضبط دکمه ENTER را فشار دهید. در این حالت اگر طول پیام کمتر از 2 ثانیه باشد، پیام مورد نظر حذف شده و دستگاه با نمایش پیام "MESSAGE DELETED" پاک شدن پیام را اعلام خواهد کرد.

توجه: اگر تمایل دارید پیام ضبط شده را تعویض نمایید، کافی است روی حافظه پیام ذخیره شده، مجدد پیام موردنظرتان را ذخیره کنید. با این روش پیام قبلی به صورت اتوماتیک حذف و پیام جدید جایگزین آن خواهد شد.

حذف شماره تماس ذخیره شده در حافظه

در صورت نیاز به حذف یک شماره تماس ذخیره شده، دستورالعمل زیر را انجام دهید:

MEM شماره حافظه 0 تا 20 **ENTER ENTER**

خاموش شدن LCD

دستگاه دو دقیقه پس از هر فعالیت، صفحه‌نمایش را خاموش کرده و صفحه‌کلید را قفل می‌کند. برای روشن شدن صفحه‌نمایش کافی است یکی از دکمه‌های صفحه‌کلید را فشار دهید.

برای باز کردن قفل صفحه‌کلید، دکمه MEM را فشار داده سپس رمز ورود به منو را وارد کنید. برای قفل کردن صفحه‌کلید، دکمه MEM را فشرده، سپس ENTER را فشار دهید.

دستگاه در هنگام شماره‌گیری، پس از هر بار پخش پیام اگر آژیر ادامه داشته باشد 3 بیپ و در صورت قطع آژیر 1 بیپ پخش می‌کند تا شنونده از وضعیت آژیر مطلع شود.

حافظه آلارم

پس از پایان شماره‌گیری، دستگاه با نمایش ALARM روی LCD، استفاده‌کننده را از تحریک شدن دستگاه در غیاب وی مطلع می‌کند. این علامت با وارد شدن به منوی دستگاه پاک می‌شود.

شارژ سیم‌کارت از راه دور

برای شارژ سیم‌کارت از راه دور، پس از تهیه شارژ اپراتور سیم‌کارت مورداستفاده، یک SMS با متن زیر به دستگاه ارسال کنید.

* 1 2 3 4 * 9 3 * فرمول شارژ * رمز شارژ #

توجه: شارژ سیم‌کارت فقط برای مدیر مقدور است.

مثال:

* 1 2 3 4 * 9 3 * 1 4 1 * 1 2 3 4 5 6 7 8 9 0 1 2 3 4 5 6 #

اجرای دستورات شبکه و شارژ سیم‌کارت از روی دستگاه

شارژ ایرانسل: MEM # 9 1 * 1 4 1 * رمز شارژ # ENTER

کنترل شارژ ایرانسل: MEM # 9 1 * 1 4 1 * 1 # ENTER

شارژ همراه اول: MEM # 9 1 * 1 4 0 * # رمز شارژ # ENTER

کنترل شارژ همراه اول: MEM # 9 1 * 1 4 0 * 1 1 # ENTER

شارژ رایتل: MEM # 9 1 * 1 4 1 * رمز شارژ # ENTER

کنترل شارژ رایتل: MEM # 9 1 * 1 4 0 # ENTER

اگر پاسخ شارژ یا اجرای دستورات فارسی باشد به دلیل عدم پشتیبانی نمایشگر

از حروف فارسی، صفحه‌نمایش ناخوانا خواهد بود.

کنترل شارژ دوره‌ای سیم‌کارت

دستگاه به‌طور دوره‌ای شارژ سیم‌کارت را کنترل کرده و مقدار آن را برای مدیر سیستم، ارسال می‌کند. برای این کار حتماً باید فرمول کنترل شارژ ذخیره شده باشد.

برای جلوگیری از ابطال سیم‌کارت‌های اعتباری، در صورتی‌که یک ماه از دستگاه استفاده نشود، یک پیامک یادآوری به مدیر سیستم ارسال می‌گردد.

عملکرد خط ثابت

MEM # 5 0

غیرفعال کردن خط ثابت:

MEM # 5 1

فعال کردن خط ثابت:

MEM # 5 2

شماره‌گیری تن (Tone):

MEM # 5 3

شماره‌گیری پالس (Pulse):

MEM # 5 4 کد شهر ENTER

وارد کردن کد شهر محل نصب:

در صورتی‌که از خط ثابت استفاده نمی‌کنید برای تسریع در عملکرد دستگاه، آن را غیرفعال کنید. از کد شهر محل نصب، در شماره‌گیری توسط خط ثابت استفاده می‌شود. در صورت عدم استفاده از خط ثابت نیازی به وارد کردن آن نیست.

MEM # 5 4 0 2 1 ENTER





مثال: وارد کردن کد استان تهران (021)

راهنمای سریع ارسال دستورات با SMS

* 1 2 3 4 * ۰ ۰	توقف شماره‌گیری در هنگام تحریک
* 1 2 3 4 * 0 ۱	فعال کردن دزدگیر (SMS A)
* 1 2 3 4 * 0 ۲	غیر فعال کردن دزدگیر (SMS D)
* 1 2 3 4 * 0 ۳	نیمه فعال کردن دزدگیر
* 1 2 3 4 * 8 8 * رمز 4 رقمی موردنظر	تغییر رمز کاربر
* 1 2 3 4 * 8 9 * Y Y Y Y M M D D H H M M	تنظیم ساعت و تاریخ
* 1 2 3 4 * 9 1	درخواست مقدار شارژ
* 1 2 3 4 * 9 2 * 1 4 1 * 1 #	ذخیره فرمول کنترل شارژ ایرانسل
* 1 2 3 4 * 9 2 * 1 4 0 * 1 1 #	ذخیره فرمول کنترل شارژ همراه اول
* 1 2 3 4 * 9 2 * 1 4 0 #	ذخیره فرمول کنترل شارژ رایتل
* 1 2 3 4 * 9 3 * 1 4 1 * رمز شارژ #	شارژ سیم‌کارت از راه دور (ایرانسل)
* 1 2 3 4 * 9 3 * 1 4 0 * # رمز شارژ #	شارژ سیم‌کارت از راه دور (همراه اول)
* 1 2 3 4 * 9 3 * 1 4 1 * # رمز شارژ #	شارژ سیم‌کارت از راه دور (رایتل)
* 1 2 3 4 * 9 4	دریافت پیامک به زبان فارسی
* 1 2 3 4 * 9 5	دریافت پیامک به زبان انگلیسی
* 1 2 3 4 * 9 6	فعال‌سازی تقویم شمسی
* 1 2 3 4 * 9 7	فعال‌سازی تقویم میلادی

راهنمای سریع برنامه‌ریزی

MEM	شماره حافظه 1 تا 10	ENTER	شماره تلفن	ENTER	ذخیره شماره تلفن برای SMS								
MEM	شماره حافظه 11 تا 20	ENTER	شماره تلفن	ENTER	ذخیره شماره تلفن برای تماس								
MEM	شماره حافظه 0 تا 20	CHECK	شماره تلفن	CHECK	مشاهده شماره تلفن بعدی								
MEM	شماره حافظه 1 تا 10	MESSAGE			تست ارسال SMS								
MEM	شماره حافظه 11 تا 20	MESSAGE	1		تست شماره‌گیری با سیم‌کارت								
MEM	شماره حافظه 11 تا 20	MESSAGE	2		تست شماره‌گیری با خط ثابت								
MEM	شماره حافظه 0 تا 20	ENTER	ENTER		حذف شماره تماس ذخیره‌شده								
MESSAGE	ENTER	ENTER	ضبط پیام تا 30 ثانیه	ENTER	ضبط پیام								
MESSAGE	CHECK	ENTER			پخش پیام								
MEM	#	5	0		غیرفعال کردن خط ثابت								
MEM	#	5	1		فعال کردن خط ثابت								
MEM	#	5	4	کد شهر	وارد کردن پیش‌شماره محل نصب								
MEM	#	6	0		تحریک سطحی (Level Trigger)								
MEM	#	6	1		تحریک لبه (Edge Trigger)								
MEM	#	7	0		دریافت پیامک فارسی								
MEM	#	7	1		دریافت پیامک انگلیسی								
MEM	#	7	9		فعال کردن ساتترال								
MEM	#	8	0		غیرفعال کردن ساتترال								
MEM	#	9	0	رمز قدیم	تکرار رمز جدید	تغییر رمز کاربر							
MEM	#	9	1	*	1	4	1	*	رمز شارژ	#	ENTER	شارژ ایرانس	
MEM	#	9	1	*	1	4	0	*	#	رمز شارژ	#	ENTER	شارژ همراه اول
MEM	#	۹	۱	*	۱	۴	۱	*	#	رمز شارژ	#	ENTER	شارژ رایتل
MEM	#	9	۲										شماره سریال
MEM	#	9	۴										نسخه نرم‌افزار
MEM	#	9	5										تنظیمات کارخانه (Reset Factory)

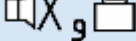
راهنمای سریع استفاده از ریموت	
دستگاه فعال (ARM)	
دستگاه غیرفعال (DISARM)	
دستگاه نیمه فعال (PARTSET) در این حالت زون‌های 1، 2 و 5 (Fire) فعال هستند.	
کنترل قفل (LOCK) درب بازکن	
فعال یا غیرفعال کردن دینگ دانگ (CHIME)	

چراغ‌های پنل دستگاه

POWER: روشن بودن این چراغ نشان‌دهنده وصل بودن برق شهر است.

ARM: در حالت فعال (ARM) این چراغ روشن بوده و در حالت غیرفعال (DISARM) این چراغ خاموش است. در حالت نیمه فعال (PART SET) این چراغ روشن بوده و چراغ ALARM چشمک‌زن خواهد شد.

ALARM: در هنگام فعال شدن آژیر این چراغ روشن می‌شود. پس از پایان مدت آژیر یا غیرفعال شدن دستگاه، این چراغ به صورت چشمک‌زن درمی‌آید تا وقوع آلارم را به اطلاع مصرف‌کننده برساند. در صورت وجود آلارم، هنگام غیرفعال کردن دزدگیر، دستگاه با سه تک آژیر وقوع آلارم را به اطلاع استفاده‌کننده می‌رساند.

ZONE1, ZONE2, ZONE3, ZONE4, ZONE5, ZONE6, ZONE7: در حالت غیرفعال (DISARM) با تحریک هر منطقه (باز شدن مدار آن) چراغ زون مربوطه روشن و با رفع تحریک یا بسته شدن زون، چراغ خاموش می‌شود؛ اما در هنگام فعال بودن دستگاه در صورت تحریک هر زون، چراغ آن روشن‌شده و روشن می‌ماند حتی با غیرفعال شدن دستگاه نیز این چراغ روشن می‌ماند تا مسیر تحریک را مشخص کند (در این حالت چراغ ALARM به صورت چشمک‌زن است) برای پاک کردن حافظه آلارم کافی است دستگاه یکبار ARM و DISARM شود.



توجه: هرگاه دستگاه در هنگام غیرفعال شدن 3 تک آژیر بزند، پیش از فعال کردن مجدد دستگاه می‌توانید از روی چراغ‌های دستگاه منطقه تحریک‌شده را مشخص نمایید. فعال کردن مجدد دستگاه حافظه آلارم را پاک می‌کند.

طرز کار دستگاه

دستگاه دارای سه حالت فعال ARM، غیرفعال (DISARM) و نیمه فعال (PARTSET) است که در ادامه شرح داده می‌شوند.

۱- فعال (ARM)

با فشردن دکمه  ریموت، دستگاه با یک تک آژیر فعال می‌شود. چراغ ARM به نشانه فعال بودن دستگاه روشن می‌شود. در این حالت همه زون‌ها فعال خواهند بود. با فشار مجدد این دکمه ریموت، آژیر اضطراری به صورت لحظه‌ای فعال می‌شود.

با فشردن دکمه  ریموت، دستگاه با دو تک آژیر غیر فعال می‌شود. اگر در هنگام فعال بودن دستگاه، آلام اتفاق افتاده باشد، دزدگیر با یک تک آژیر اضافه وجود آلام را اعلام می‌کند. در حالت غیر فعال اگر زون 4 در وضعیت 24 ساعته باشد در صورت تحریک آن، دستگاه یک دوره آلام می‌زند. در این حالت با فشردن دکمه  ریموت، آلام قطع شده و زون 24 ساعته غیر فعال می‌شود. برای فعال شدن مجدد زون 24 ساعته کافی است دستگاه یکبار فعال و غیر فعال شود.

زون 5 (Fire) نیز در این حالت فعال است. در صورت تحریک این زون چراغ ALARM روشن شده و دزدگیر آلام خواهد زد. با فشردن دکمه  ریموت، آلام قطع شده و پس از رفع تحریک، این زون مجدد آماده کار می‌شود.

۳- نیمه فعال (PARTSET)

با فشردن دکمه  ریموت، دستگاه با یک بیپ نیمه فعال می‌شود. در این حالت زون‌های 1، 2 و 5 (Fire) فعال خواهند بود. اگر زون 4 در حالت 24 ساعته باشد، در این وضعیت فعال می‌شود. در این حالت چراغ ARM روشن شده و چراغ ALARM به صورت چشمک‌زن در خواهد آمد.

معرفی کلی زون‌ها



دزدگیر Z1J پرشین پاور دارای 7 زون Z1، Z2، Z3، زون 24 ساعته Z4 و زون Z5، Z6، Z7 است. هرکدام از این زون‌ها با توجه به استفاده یا عدم استفاده از آن‌ها از طریق دیپ‌سوئیچ موجود روی برد قابل فعال یا غیر فعال شدن هستند.

در صورت تمایل به فعال کردن هرکدام از زون‌ها کافی است دیپ‌سوئیچ مربوطه را در حالت OFF قرار دهید.

توجه: در حالت پیش‌فرض تمام زون‌ها در حالت غیر فعال قرار دارند (تمامی کلیدهای دیپ سوئیچ در حالت ON قرار دارند).



دینگ دانگ CHIME

زون 1 (Z1) می‌تواند دارای دینگ دانگ باشد. در این صورت با تحریک این زون دستگاه یک دینگ دانگ پخش می‌کند. مصرف‌کننده می‌تواند هر زمان که بخواهد این ویژگی را فعال یا غیر فعال کند. برای این منظور کافی است:

ابتدا دستگاه را در حالت غیر فعال قرار دهید (DISARM) دکمه‌های  و  یکی از ریموت‌ها را به صورت هم‌زمان برای یک لحظه فشار دهید. پخش یک دینگ دانگ نشانگر فعال شدن CHIME و دو دینگ دانگ نشان غیر فعال شدن CHIME است.

زون 4 می‌تواند به صورت 24 ساعته فعال باشد (این حالت برای اتصال دستگاه به پدال اعلام خطر یا دتکتور دود و... مفید است).

برای فعال کردن این ویژگی باید:

- ۱- دستگاه را در حالت غیرفعال قرار دهید (DISARM).
- ۲- از سالم بودن فیوز AUX و قرار داشتن جامپر J1 در جای خود مطمئن شده، سپس دکمه LEARN روی برد دستگاه را فشار داده و نگاه دارید.
- ۳- دکمه  و  یکی از ریموت‌ها را برای یک لحظه فشار دهید.
- ۴- دکمه LEARN را رها کنید.

در این حالت دستگاه با یک بیپ تغییر برنامه را اعلام می‌کند.

تکرار مراحل فوق، برنامه دستگاه را به حالت اولیه برمی‌گرداند (با 2 بیپ).

زون اعلام حریق (Fire Zone)

دزدگیر Z1 پرشین پاور مجهز به یک زون مجزا (زون 5) جهت اتصال دتکتور اعلام حریق است. این زون 24 ساعته فعال است تا در صورت وقوع حادثه در طول شبانه‌روز با آلارم، تماس و یا ارسال SMS وقوع حادثه را اعلام نماید تا از ایجاد خسارت شدید جلوگیری به عمل آید.

تنظیم مدت زمان آژیر:

مدت زمان آژیر دستگاه، در حالت پیش فرض 2 دقیقه است و افزایش آن به 5 یا 7 دقیقه، به روش زیر امکان پذیر است:

- ۱- دستگاه را در حالت غیرفعال قرار دهید (DISARM).
 - ۲- از سالم بودن فیوز AUX و قرار داشتن جامپر J1 در جای خود مطمئن شده، سپس دکمه LEARN روی برد دستگاه را فشار داده و نگاه دارید.
 - ۳- دکمه  یکی از ریموت‌ها را برای یک لحظه فشار دهید.
 - ۴- دکمه LEARN را رها کنید. دستگاه با صدای بیپ تغییر برنامه را اعلام می‌کند که به ترتیب یک بیپ (2 دقیقه)، 2 بیپ (5 دقیقه) و 3 بیپ (7 دقیقه) است.
- با تکرار مراحل فوق مدت زمان آژیر قابل تنظیم است.

خروجی LOCK

از کانکتور LOCK برای ارسال فرمان به قفل برقی و باز کردن درب می‌توان استفاده نمود. سر منفی قفل را به کانکتور (-) و سر مثبت آن را به (+) وصل نمایید. با فشردن دکمه

ریموت، فرمان تحریک قفل ارسال شده و درب باز خواهد شد.
توجه: خروجی کانکتور قفل برقی 12VDC است.

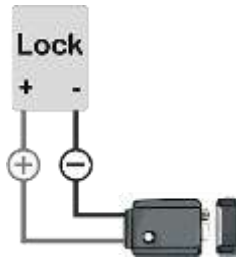

تنظیم خروجی منفی (Out-)

خروجی منفی می‌تواند به صورت‌های زیر مورداستفاده قرار گیرد:

۱- نشان‌دهنده فعال بودن سیستم.

۲- نشان‌دهنده قطع برق شهر.

به‌منظور برنامه‌ریزی حالت‌های فوق به روش زیر عمل نمایید.

۱- دستگاه را در حالت غیرفعال قرار دهید (DISARM).

۲- از سالم بودن فیوز AUX و قرار داشتن جامپر J1 در جای خود مطمئن شده، سپس دکمه LEARN روی برد دستگاه را فشار داده و نگاه دارید.

۳- دکمه  یکی از ریموت‌ها را برای یک‌لحظه فشار دهید.

۴- دکمه LEARN را رها کنید.

با تکرار مراحل فوق عملکرد خروجی Out- در یکی از 2 حالت ذکر شده قابل تنظیم است:

نشان‌دهنده فعال بودن سیستم (یک بیپ)، قطع برق شهر (دو بیپ).

اضافه کردن ریموت

۱- دستگاه را در حالت غیرفعال قرار دهید.

۲- جامپر J1 را از محل خود جدا کنید.

۳- دکمه  ریموت جدید را فشار داده و نگاه دارید.

۴- دکمه LEARN دستگاه را یک‌لحظه فشار دهید.

۵- دستگاه با یک بیپ اضافه شدن ریموت را اعلام می‌کند.

۶- دکمه ریموت را رها کنید.

۷- جامپر را در محل خود قرار دهید.

توجه: برای اضافه کردن بیش از یک ریموت مراحل 3 تا 6 را تکرار کنید.

توجه: حافظه دستگاه ظرفیت 10 عدد ریموت را دارا است.

در صورت پر بودن حافظه، فقط LED ARM یک چشمک می‌زند.

- ۱- کانکتور ترانس و باتری را از دستگاه جدا کنید.
 - ۲- سی ثانیه صبر کنید.
 - ۳- دکمه LEARN دستگاه را فشار داده و نگاهدارید.
 - ۴- کانکتور ترانس را وصل کنید.
 - ۵- پس از چند ثانیه دستگاه با بیپ‌های متوالی پاک شدن تمام حافظه را اعلام می‌نماید، سپس دکمه LEARN را رها کنید.
 - ۶- باتری را وصل کنید.
- کلیه ریموت‌ها حذف و تنظیمات دستگاه به حالت اولیه بازمی‌گردد. این کار برای مواقعی که یکی از ریموت‌ها مفقود شده، مناسب است. پس از آن باید ریموت‌های موجود را دوباره به دستگاه Learn کرد.

راهنمای تنظیم تک آژیر CHIRP

دستگاه می‌تواند به روش‌های زیر تک آژیر بزند:

الف: بلندگوی داخلی و SIREN

ب: بلندگوی داخلی و SIREN و SP

ج: فقط بلندگوی داخلی

دستگاه به صورت پیش فرض، در حالت الف قرار دارد. برای تغییر آن می‌بایست:

- ۱- دستگاه را در حالت غیرفعال قرار دهید (DISARM)
 - ۲- از سالم بودن فیوز AUX و قرار داشتن جامپر (J1) در جای خود مطمئن شده، سپس دکمه LEARN روی برد دستگاه را فشار داده و نگاهدارید.
 - ۳- دکمه  یکی از ریموت‌ها را برای یک لحظه فشار دهید.
 - ۴- دکمه LEARN را رها کنید.
- در این حالت دستگاه تک آژیر برنامه‌ریزی شده را پخش می‌کند. با تکرار مراحل فوق می‌توان هر یک از حالات الف، ب، ج را انتخاب نمود.

هشدار قطع برق

دستگاه می‌تواند در حالت فعال در صورتی که برق شهر بیش از 4.5 ساعت قطع شود، با یک دوره آلارم احتمال خرابکاری را هشدار دهد. در حالت پیش فرض این ویژگی غیرفعال است.

برای فعال کردن آن باید:

- ۱- دستگاه را در حالت غیرفعال قرار دهید (DISARM).
- ۲- از سالم بودن فیوز AUX و قرار داشتن جامپر (J1) در جای خود مطمئن شده، سپس دکمه LEARN روی برد دستگاه را فشار داده و نگاهدارید.
- ۳- دکمه  یکی از ریموت‌ها را برای یک لحظه فشار دهید.
- ۴- دکمه LEARN را رها کنید.

در این حالت دستگاه با یک بیپ تغییر برنامه را اعلام می‌کند.
تکرار مراحل فوق، برنامه دستگاه را به حالت اولیه برمی‌گرداند (با 2 بیپ).

امکانات ویژه

حفاظت مضاعف



در حالت فعال اگر فیوز AUX (فیوز F2) که به‌عنوان تغذیه تجهیزات جانبی در نظر گرفته شده است، بسوزد، دستگاه آلام خواهد داد.

این ویژگی برای جلوگیری از ایجاد اتصال در سیم‌کشی نیز مفید است.

توجه: در صورتی‌که به‌محض روشن کردن دزدگیر، آژیر فعال شد، سالم بودن فیوز AUX را بررسی کنید (هرگز از سیم به‌عنوان فیوز استفاده نکنید).

هشدار اعلام عملکرد نادرست بلندگو

در صورت ایجاد هر نوع نقص در عملکرد بلندگو مانند قطعی سیم، خرابی بلندگو، سوختن بلندگو و دزدگیر Z1 پرشین پاور نقص عملکرد بلندگوی خارجی را اعلام خواهد کرد. جهت اعلام این مشکل بلندگوی داخلی و آژیر (SIREN) فعال شده و آلام خواهند زد. همچنین از طریق ارسال SMS به کاربر هشدار داده خواهد شد. جهت فعال یا غیرفعال کردن این قابلیت مراحل زیر را انجام دهید:

- ۱- دستگاه را در حالت غیرفعال قرار دهید (DISARM).
- ۲- از قرار داشتن جامپر (J1) در جای خود مطمئن شده، فیوز AUX را از مدار خارج کرده، سپس دکمه LEARN روی برد دستگاه را فشار داده و نگاهدارید.
- ۳- دکمه  و  یکی از ریموت‌ها را هم‌زمان فشار دهید.
- ۴- دکمه LEARN را رها کنید.
- ۵- فیوز AUX را در جای خود قرار دهید.

در این حالت دستگاه با یک بیپ فعال شدن هشدار عملکرد نادرست بلندگو را اعلام می‌کند. با تکرار مراحل فوق، این قابلیت را به حالت اولیه دستگاه (غیرفعال) برمی‌گرداند (با 2 بیپ).

توجه: در صورت عدم استفاده از بلندگو، لطفاً این قابلیت را غیرفعال نمایید.

حذف خودکار زون

اگر یکی از زون‌ها بازماند، دستگاه برای آن 2 دوره آژیرمی زند و سپس زون باز را از مدار خارج می‌کند. هر زمان که زون بسته شود، دوباره به مدار باز می‌گردد. باز و بسته شدن زون می‌تواند به دفعات موجب آلام شود.

دزدگیر توسط پیامک فعال شد.

هشدار!
فیوز سنسورها قطع شد!

دزدگیر توسط پیامک غیر فعال شد.

ریموت ۱ به دستگاه کد شد.

زون بی‌سیم Wireless

زون‌های 2 و 3 دزدگیر ZLJ برای ارتباط مستقیم با مگنت، چشمی و یا شاسی اضطراری بی‌سیم طراحی شده‌اند. تحریک شدن هر کدام از این زون‌ها، توسط چراغ مربوط به آن زون نمایش داده می‌شود. می‌توان هم‌زمان روی این زون‌ها از چشم بی‌سیم و باسیم استفاده کرد. بر روی این دو زون حداکثر تا 10 عدد چشم بی‌سیم را می‌توان کد داد.

معرفی چشم و مگنت بی‌سیم

طریقه قرارگیری جامپرها در FOX, BASE:

ابتدا در چشم بی‌سیم A10 و A11 را به L جامپر کنید و مشابه روش کد دادن ریموت آن را به مرکز ست کنید.

بعد از ست کردن چشم بی‌سیم، برای تنظیم بر روی زون 2 یا 3 به صورت زیر عمل کنید:

Zone 2: A10 = L, A11 = L

Zone 3: A10 = L, A11 = H

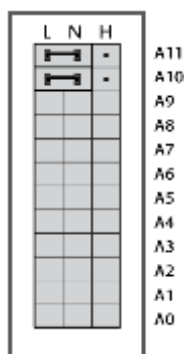

طریقه قرارگیری جامپرها در GAP/FIREWALL/MAGNET FIREWALL:

ابتدا در چشم بیسیم D0 و D1 را به L جامپر کنید و مشابه روش کد دادن ریموت آن را به مرکز ست کنید.

بعد از ست کردن چشم بیسیم، برای تنظیم بر روی زون 2 یا 3 به صورت زیر عمل کنید:

Zone 2: D0 = L, D1 = L

Zone 3: D0 = H, D1 = L

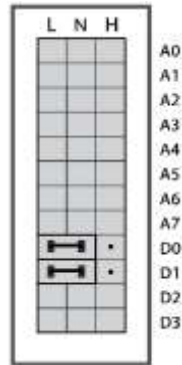

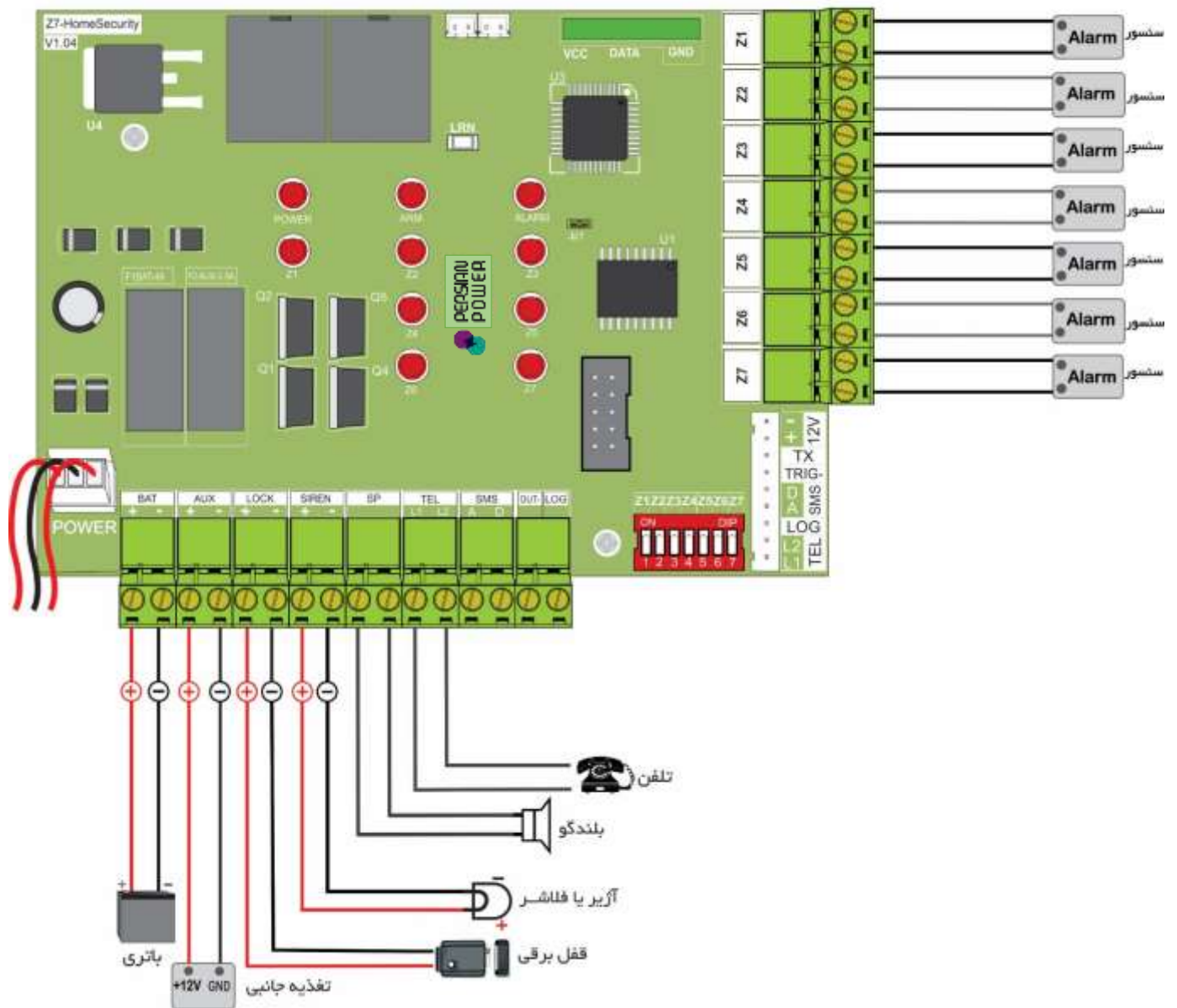



PERSIAN
POWER

www.persian-power.com